



Odlévaný model / Full resin kit

RA 054

1/35

# Maschinengewehr (Spandau) 08

Visit an official website and e-shop at

[www.cmkkits.com](http://www.cmkkits.com)  
[www.mpmkits.com](http://www.mpmkits.com)

Polyurethane parts PUR

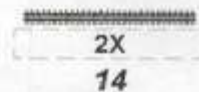
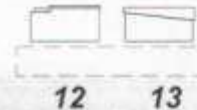
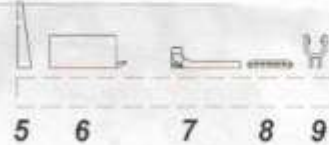
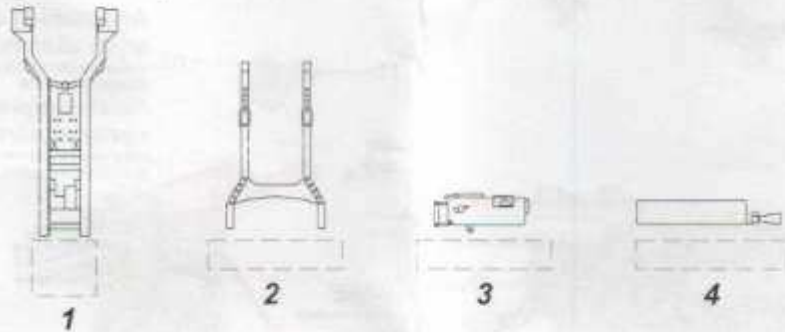

Díly ohnuté popř. pokroucené vlivem teplotních změn a stárnutí materiálu, mohou být narovnané do požadovaného tvaru pomocí proudu teplé vody nebo vzduchu (fén na vlasy). Různé dřívky a tyčky nejsou přiloženy. Kontaktní plochy doporučujeme před lepením odmastit.

Parts slightly distorted and bent, owing to temperature changes or due to material ageing can be straightened to requested shape by hot water or hot air jet (hair dryer). This process can be repeated till result is entirely satisfactory. Wire and rods not included. It is recommended to remove grease from contact areas.

K lepení použít cyanoakrylátové lepidlo!  
For best gluing results use cyanoacrylate glue!

## NEW ITEMS 1/35

- RA 045 20mm Oerlikon AA Gun
- RA 046 US Naval 102mm cannon
- RA 047 Sd.Anh. 473
- RA 048 German commander's caravan use in Wehrmacht in WW II
- RA 049 British WW II Naval 4 inch HA cannon (until 1942)
- RA 050 Steam Crane
- RA 052 Škoda PA.II Želva (Turtle)



Odlévaný model / Full resin kit

RA 054

1/35

# Maschinengewehr (Spandau) 08

Visit an official website and e-shop at

[www.cmkkits.com](http://www.cmkkits.com)  
[www.mpmkits.com](http://www.mpmkits.com)

Polyurethane parts PUR

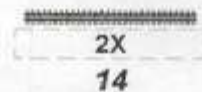
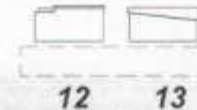
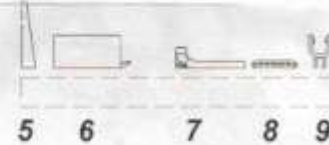
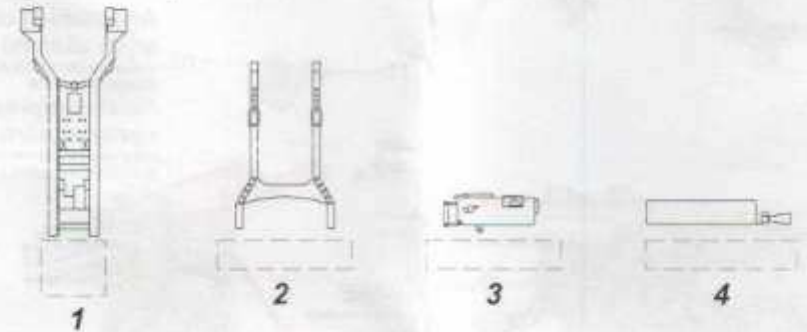

Díly ohnuté popř. pokroucené vlivem teplotních změn a stárnutí materiálu, mohou být narovnané do požadovaného tvaru pomocí proudu teplé vody nebo vzduchu (fén na vlasy). Různé dřívky a tyčky nejsou přiloženy. Kontaktní plochy doporučujeme před lepením odmastit.

Parts slightly distorted and bent, owing to temperature changes or due to material ageing can be straightened to requested shape by hot water or hot air jet (hair dryer). This process can be repeated till result is entirely satisfactory. Wire and rods not included. It is recommended to remove grease from contact areas.

K lepení použít cyanoakrylátové lepidlo!  
For best gluing results use cyanoacrylate glue!

## NEW ITEMS 1/35

- RA 045 20mm Oerlikon AA Gun
- RA 046 US Naval 102mm cannon
- RA 047 Sd.Anh. 473
- RA 048 German commander's caravan use in Wehrmacht in WW II
- RA 049 British WW II Naval 4 inch HA cannon (until 1942)
- RA 050 Steam Crane
- RA 052 Škoda PA.II Želva (Turtle)

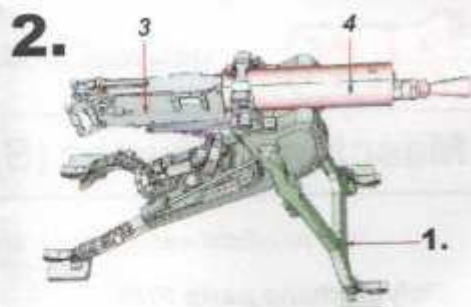
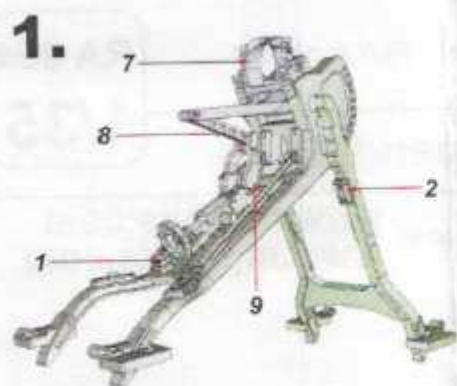

**Alternativní díly krytu zášlehů hlavně**  
(odřízněte díle modré šipky původní a nalepte)  
**Flash suppressor optional parts**  
(blue arrow indicates where to cut off the original part)

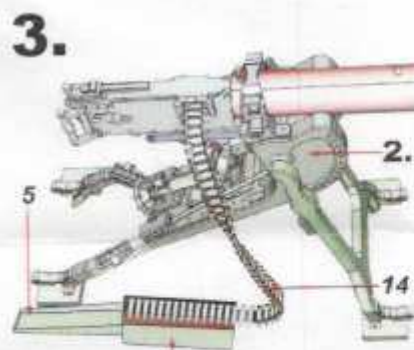

**WIRE**  
(not included)  
**DRÁT**  
(není přiložen)

**Pozn./Note:** 6

Díl 14, nábojový pás natvarujte pomocí horké vody (jeden pás je náhradní).  
Díl 13, zavřencou nábojovou schránku položte vedle kulometu.  
Part 14, shape the ammunition belt using hot water (one belt is a spare).  
Díl 13, place the closed ammo box beside the MG.



**Jedno z mnoha typů zbarvení:**  
závěr kulometu, ústí hlavně  
- barva kovu  
vodní plášť hlavně - tm. šedá  
lafeta - tm. zelená  
schránky nábojů a chladič  
- tm. šedá  
One of many types  
of colour schemes:  
breech, muzzle - metal  
water jacket - dark grey  
sledge mount - dark green  
ammo boxes, water cooler  
- dark grey

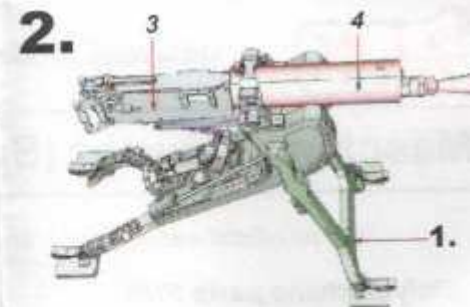
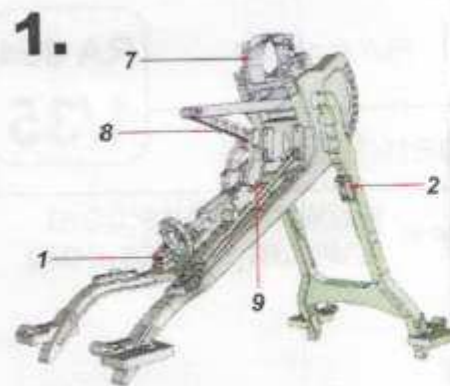

**Alternativní díly krytu zášlehů hlavně**  
(odřízněte díle modré šipky původní a nalepte)  
**Flash suppressor optional parts**  
(blue arrow indicates where to cut off the original part)

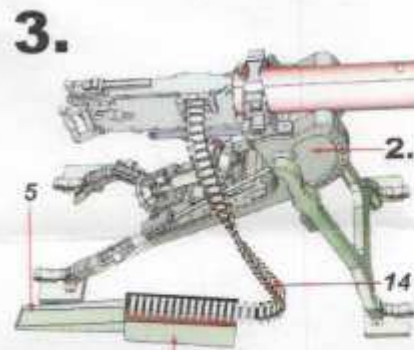

**WIRE**  
(not included)  
**DRÁT**  
(není přiložen)

**Pozn./Note:** 6

Díl 14, nábojový pás natvarujte pomocí horké vody (jeden pás je náhradní).  
Díl 13, zavřencou nábojovou schránku položte vedle kulometu.  
Part 14, shape the ammunition belt using hot water (one belt is a spare).  
Díl 13, place the closed ammo box beside the MG.



**Jedno z mnoha typů zbarvení:**  
závěr kulometu, ústí hlavně  
- barva kovu  
vodní plášť hlavně - tm. šedá  
lafeta - tm. zelená  
schránky nábojů a chladič  
- tm. šedá  
One of many types  
of colour schemes:  
breech, muzzle - metal  
water jacket - dark grey  
sledge mount - dark green  
ammo boxes, water cooler  
- dark grey